

Genius

INVICTUS M5

Gebrauchsanleitung

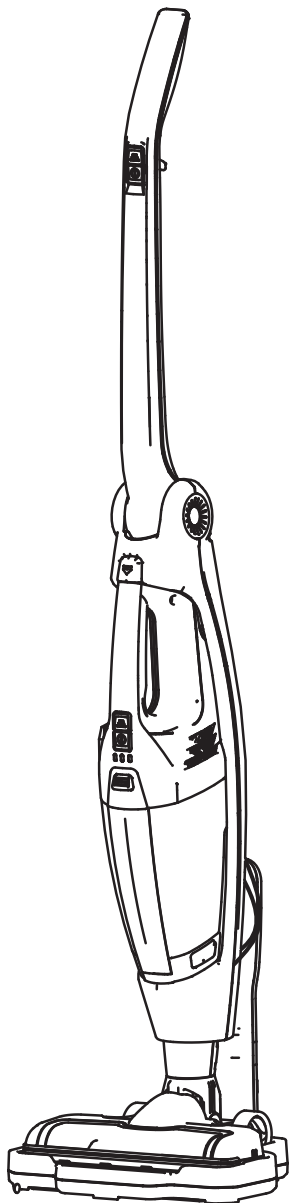

Inhaltsverzeichnis

1 Sicherheits- und Warnhinweise.....	2
1.1 Bestimmungsgemäßer Gebrauch.....	3
1.2 Sicherheitshinweise.....	3
2 Vor dem ersten Gebrauch.....	6
3 Komponenten.....	7
4 Der Handstaubsauger.....	8
5 Anwendung des Zubehörs.....	9
6 Inbetriebnahme.....	10
6.1 Zusammenbau.....	10
6.2 Handstaubsauger.....	10
6.3 Akku laden.....	11
7 Anwendung.....	12
8 Reinigung und Benutzerwartung.....	14
9 Fehlerbehebung.....	17
10 Entsorgung.....	18
11 Technische Daten.....	19
Kundenservice.....	19

Bitte nehmen Sie sich die Zeit, diese Gebrauchsanleitung sorgfältig zu lesen.

Achten Sie zu Ihrem eigenen Schutz und zum Schutz Dritter insbesondere auf das Kapitel Sicherheitshinweise und die im Dokument enthaltenen Warnhinweise.

Bewahren Sie diese Gebrauchsanleitung für späteres Nachschlagen auf. Geben Sie das Gerät nur zusammen mit der Gebrauchsanleitung an Dritte weiter.

Die Abbildungen in dieser Gebrauchsanleitung sind zur schematischen Darstellung der korrekten Anwendung gedacht. Sie können im Detail vom Originalprodukt abweichen.

1 Sicherheits- und Warnhinweise

SYMBOLERKLÄRUNG



WARNUNG!

Sie können schwer oder tödlich verletzt werden, wenn Sie diese Hinweise nicht beachten.



VORSICHT!

Sie können verletzt werden, wenn Sie diese Hinweise nicht beachten.



ACHTUNG!

Es könnten Sachschäden entstehen.

1.1 Bestimmungsgemäßer Gebrauch

- Verwenden Sie das Gerät ausschließlich zur Reinigung von trockenen Untergründen. Das Gerät ist nur für die Verwendung im Haushalt vorgesehen. Es ist nicht für den gewerblichen oder industriellen Einsatz geeignet.
- Das Gerät ist nicht geeignet zum:
 - Absaugen von Menschen, Pflanzen oder am Körper befindlichen Kleidungsstücken – hohes Verletzungsrisiko
 - Aufsaugen von glühender Asche/Kohle, Zigaretten, Streichhölzern und anderen brennbaren bzw. leicht entzündlichen Stoffen – Brandgefahr
 - Aufsaugen von Wasser und anderen Flüssigkeiten – Kurzschlussgefahr
 - Aufsaugen von sehr feinem Staub (bspw. Betonstaub oder Asche)
 - Verwendung in der Nähe von explosiven oder leicht entzündlichen Stoffen – Brand- und Explosionsgefahr
- Verwenden Sie das Gerät nur mit Original-Zubehörteilen, andernfalls beschädigen Sie das Gerät und beeinträchtigen die Gerätesicherheit.
- Nutzen Sie das Gerät nur wie in der Anleitung beschrieben. Jede weitere Verwendung gilt als bestimmungswidrig.

1.2 Sicherheitshinweise

ELEKTRISCHE SICHERHEIT – STROMSCHLAG- ODER BRANDGEFAHR

- Verwenden Sie das Gerät nicht, wenn es fallen gelassen oder anderweitig beschädigt wurde. Lassen Sie das Gerät nur von einem qualifizierten Techniker warten bzw. reparieren. Von unqualifizierten Personen ausgeführte Reparaturen können Verletzungen oder schwerwiegende Störungen verursachen.

- Kontrollieren Sie das Netzkabel vor der Benutzung auf eventuelle Beschädigungen. Verwenden Sie keine beschädigten Netzadapter und Netzkabel. Verbinden Sie den Netzadapter nur mit Steckdosen, die die auf dem Netzadapter angegebene elektrische Spannung führen.
- Wenn das Netzkabel des Gerätes beschädigt ist, muss es durch ein besonderes Anschlusskabel ersetzt werden, das vom Hersteller oder seinem Kundendienst erhältlich ist.
- Um den Netzadapter aus der Steckdose zu entfernen, umfassen Sie den Netzadapter und nicht das Netzkabel. Ziehen Sie nicht am Kabel.
- Verlegen Sie das Netzkabel nicht über scharfe Metallkanten, stellen Sie keine schweren Gegenstände darauf und schützen Sie es vor Hitze. Knicken, verdrehen bzw. verknoten Sie das Netzkabel nicht. Wickeln Sie das Netzkabel nicht um das Gerät oder den Netzadapter.
- Das Gerät, den Netzadapter und das Netzkabel niemals in Wasser oder andere Flüssigkeiten tauchen.
- Das Gerät muss zur Reinigung und Wartung stets ausgeschaltet und vom Stromnetz getrennt werden.
- Den Akku ausschließlich mit dem mitgelieferten Ladegerät/der zugehörigen Ladestation aufladen. Keine anderen Geräte mit dem mitgelieferten Netzteil aufladen. Verwenden Sie ausschließlich Original-Akkus, sonst beeinträchtigen Sie die Sicherheit des Gerätes.
- Das Gerät nicht verwenden, wenn es noch am Netzadapter bzw. am Stromnetz angeschlossen ist.

SICHERHEIT VON BESTIMMTEN PERSONENGRUPPEN

- Dieses Gerät kann von Kindern ab einem Alter von 8 Jahren sowie von Personen mit eingeschränkten physischen, sensorischen oder mentalen Fähigkeiten oder Mangel an Erfahrung und

Wissen benutzt werden, wenn sie beaufsichtigt oder bezüglich des sicheren Gebrauchs des Gerätes unterwiesen wurden und die daraus resultierenden Gefahren verstanden haben.

- Kinder dürfen nicht mit dem Gerät spielen.
- Reinigung und Benutzerwartung dürfen nicht von Kindern ohne Beaufsichtigung durchgeführt werden.
- Bewahren Sie Gerät und Netzkabel außerhalb der Reichweite von Kindern und Tieren auf.

SICHERHEIT WÄHREND DER ANWENDUNG

- Halten Sie ausreichend Abstand zu Wärmequellen (bspw. Herdplatten oder Öfen) und zu offenem Feuer, um Geräteschäden zu vermeiden.
- Das Gerät ist nicht zur Verwendung im Freien geeignet. Lagern Sie es in einem trockenen Raum.
- Das Gerät nicht in Räumen verwenden, in denen sich leicht entzündliche Substanzen oder giftige sowie explosive Dämpfe befinden.
- Berühren Sie das Gerät, das Netzkabel und den Netzstecker nicht mit feuchten Händen.
- Saugen Sie keine Menschen oder Pflanzen ab. Halten Sie Körperteile und Kleidungsstücke von bewegten Teilen und den Öffnungen des im Betrieb befindlichen Geräts fern. Andernfalls können diese eingezogen und Verletzungen hervorgerufen werden.
- Überfahren Sie mit den Elektrobürsten keine Kabel, Leitungen usw., diese könnten sich in der rotierenden Bürstenrolle verfangen und dadurch beschädigt werden.
- Stecken Sie keine Gegenstände in Öffnungen des Geräts. Benutzen Sie das Gerät nicht, wenn eine Öffnung blockiert ist. Entfernen Sie Blockierungen durch Staub, Flusen, Haare usw., da diese die Saugleistung reduzieren können.
- Verwenden Sie das Gerät nicht ohne Staub-Behälter und Filter.

- Seien Sie beim Saugen von Treppen besonders vorsichtig.
- Schalten Sie das Gerät aus, bevor Sie Zubehörteile wechseln.
- Prüfen Sie das Gerät vor jeder Inbetriebnahme auf Beschädigungen. Verwenden Sie kein beschädigtes Gerät.
- Berühren Sie auf keinen Fall die sich drehende Bürstenrolle. Verletzungsgefahr!

VERLETZUNGSGEFAHR DURCH AUFLADBARE AKKUS:

- Sollte der Akku ausgelaufen sein, den Kontakt von Haut, Augen und Schleimhäuten mit der Batteriesäure vermeiden. Bei Kontakt mit der Batteriesäure die betroffenen Stellen sofort mit reichlich klarem Wasser ausspülen und umgehend einen Arzt aufsuchen.
- Der Akku darf nicht auseinandergenommen, ins Feuer geworfen, in Flüssigkeiten getaucht oder kurzgeschlossen werden.

2 Vor dem ersten Gebrauch



VORSICHT!

Erstickungsgefahr durch Plastikfolien und -tüten!
Halten Sie Kinder und Tiere vom Verpackungsmaterial fern.

- Überprüfen Sie das Set auf Vollständigkeit und eventuelle Transportschäden. Den Lieferumfang des von Ihnen erworbenen Sets können Sie der Verpackung oder dem separaten Einleger entnehmen. Bei Beanstandungen kontaktieren Sie bitte unseren Kundenservice.
- Entfernen Sie das Verpackungsmaterial sowie evtl. am Produkt befindliche Etiketten, die zum Transportschutz oder zur Werbung dienen.
- Setzen Sie den Akku ein und laden Sie ihn auf.

3 Komponenten

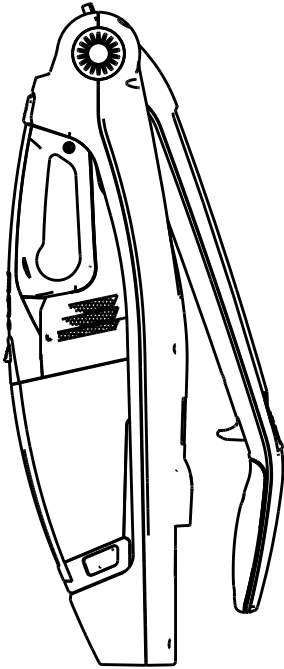

Hauptgerät
mit Handgerät

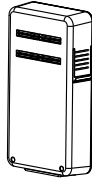

Akku

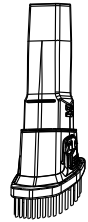

Zin1 Kombi-Bürste



Akku-Ladestation



Fugendüse

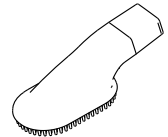

Tierhaarbürste

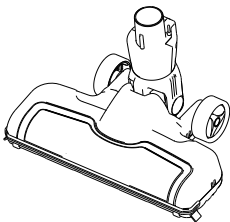

Motorisierte
Elektrobürste

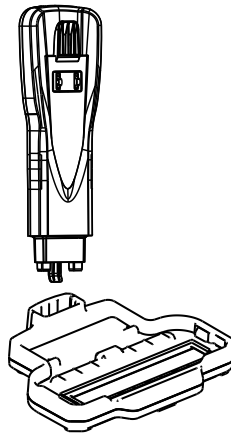

Ladestation mit
Reinigungsfunktion

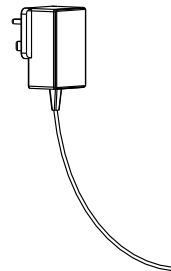

Ladegerät

In dieser Gebrauchsanleitung werden alle erhältlichen Zubehörteile des Gerätes berücksichtigt. Den Lieferumfang des von Ihnen erworbenen Sets können Sie der Verpackung oder dem separaten Einleger entnehmen. In Ihrem Set nicht enthaltene Teile können Sie selbstverständlich nachträglich erwerben.



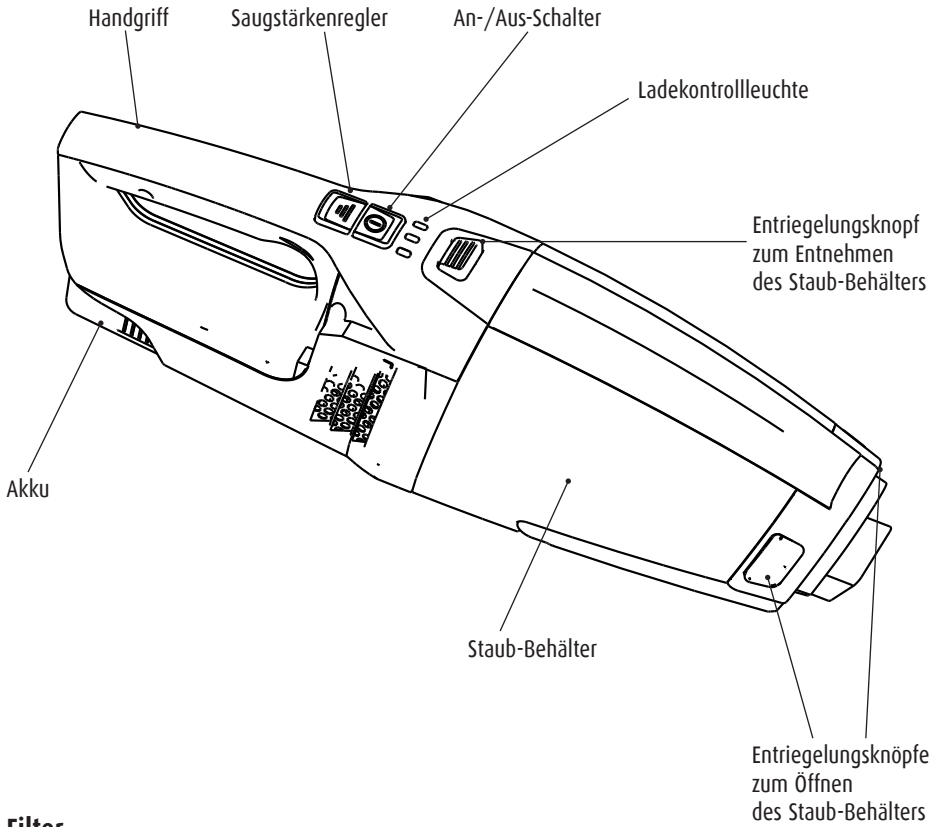

4 Der Handstaubsauger

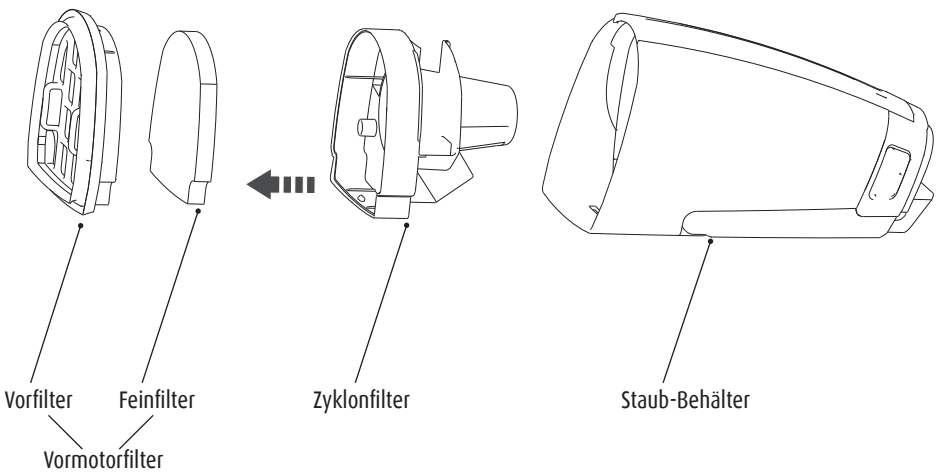

Filter

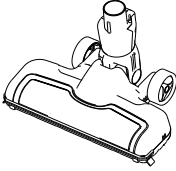

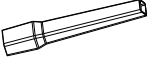
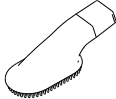
5 Anwendung des Zubehörs

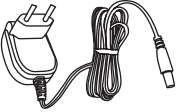
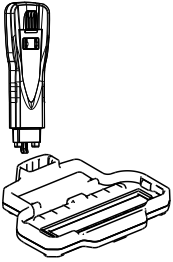
Zubehör	Bild	Anwendung
Motorisierte Elektrobürste		<ul style="list-style-type: none"> - Nur zur Verwendung mit dem Bodenstaubsauger - Verfügt über einen integrierten Elektromotor, der die Bürstenrolle mit bis zu 2.800 U/min antreibt - Zur Reinigung von großen Flächen, wie Hartböden oder Teppichen
2in1 Kombi-Bürste		<ul style="list-style-type: none"> - Nur zur Verwendung mit dem Handstaubsauger - Rahmen mit den umlaufenden Bürsten kann durch Drücken des Entriegelungsknopfes verschoben werden - Zum Absaugen von Polstern, Vorhängen etc.
Fugendüse		<ul style="list-style-type: none"> - Nur zur Verwendung mit dem Handstaubsauger - Zur Reinigung enger und schwer erreichbarer Ecken und Nischen
Tierhaarbürste		<ul style="list-style-type: none"> - Nur zur Verwendung mit dem Handstaubsauger - Zum Entfernen von Tierhaaren von Polstermöbeln und Stoffen - Schmutz, Hautschuppen und lose Tierhaare werden während des Bürstens direkt aufgesaugt - Geeignet für kurzes bis mittellanges Hunde- und Katzenfell
Akku-Ladestation		<ul style="list-style-type: none"> - Zum Aufladen des Akkus außerhalb des Gerätes
Ladegerät		<ul style="list-style-type: none"> - Zum Verbinden von Akku-Ladestation, Ladestation bzw. Handstaubsauger mit dem Stromnetz
Ladestation mit Reinigungs-funktion		<p>Wenn die Ladestation an das Stromnetz angeschlossen ist:</p> <ul style="list-style-type: none"> - Zur Reinigung der Bürstenrollen von Haaren, Fäden etc. - Zum Aufladen des Akkus im Gerät

6 Inbetriebnahme

6.1 Zusammenbau

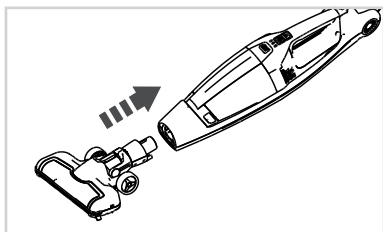

Befestigen der Elektrobürste

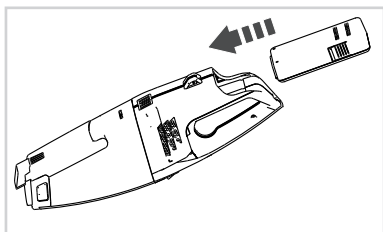

Akku einsetzen

- Handstaubsauger aus dem Hauptgerät entnehmen.
- Akku in die vorgesehene Vertiefung auf der Rückseite des Handstaubsaugers einschieben und hörbar einrasten.

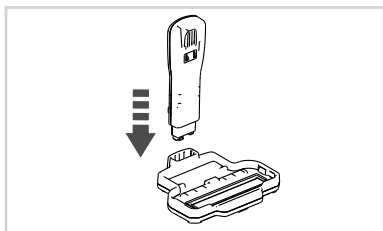

Ladestation zusammensetzen

- Das schmale Teil der Ladestation in den Fuß einsetzen und hörbar einrasten.
- Auf der Rückseite befindet sich die Buchse für das Ladegerät.

6.2 Handstaubsauger

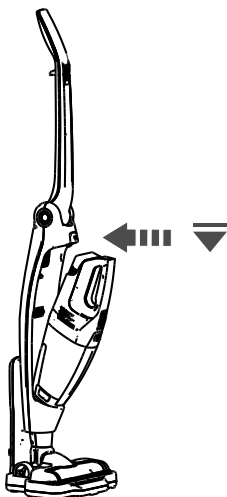

Den Entriegelungsknopf ▼ am Handgriff drücken und den Handstaubsauger entnehmen. Jetzt können die verschiedenen Aufsätze (Zin1 Kombi-Bürste, Fugendüse etc.) aufgesetzt werden.

Zum Wiedereinsetzen in das Hauptgerät evtl. Aufsätze abnehmen, das untere Ende des Handstaubsaugers in die vorgesehene Vertiefung stellen, am Griff in das Hauptgerät drücken und einrasten.

6.3 Akku laden

! ACHTUNG!

Den Akku ausschließlich mit dem mitgelieferten Ladegerät aufladen. Nur Original-Akkus verwenden. Ziehen Sie das Ladegerät aus der Steckdose, wenn Sie es längere Zeit nicht verwenden.

In der Ladestation:

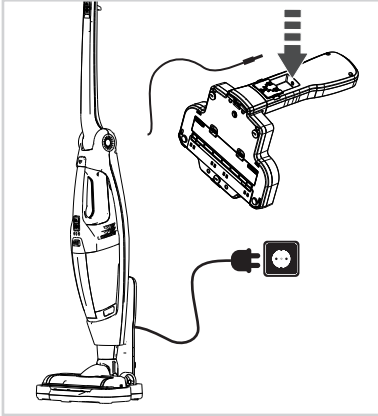

- Ladestation mit dem mitgelieferten Ladegerät mit einer geeigneten Steckdose verbinden.
- Gerät in die Ladestation stellen.
- Darauf achten, dass Gerät und Ladestation ordnungsgemäß miteinander verbunden sind (Ladekontrollleuchte beachten).

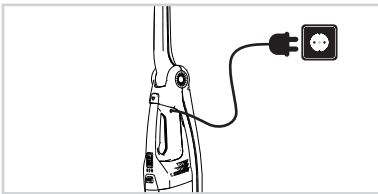

- Der Handstaubsauger kann auch direkt mit der Steckdose verbunden werden. Die Buchse befindet sich seitlich am Griff des Handstaubsaugers.

Ladekontrollleuchte

Beim Aufladen:

Eine LED blinkt	1-40 % aufgeladen
Zweite LED blinkt, erste leuchtet	40-70 % aufgeladen
Dritte LED blinkt, die beiden anderen leuchten	70-99 % aufgeladen

Wenn alle 3 LEDs leuchten, ist der Akku vollständig aufgeladen

Während des Gebrauchs:

Alle 3 LEDs leuchten	60-100 % Kapazität
2 LEDs leuchten	30-60 % Kapazität
1 LED leuchtet	10-30 % Kapazität
1 LED blinkt	1-10 % Kapazität
Alle 3 LEDs blinken	Fehler, siehe Kapitel „Fehlerbehebung“

In der Akku-Ladestation

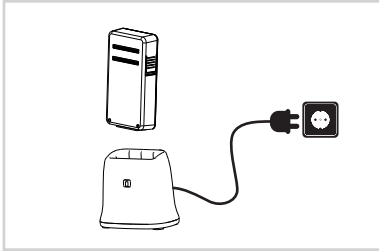

- Akku aus dem Handstaubsauger entnehmen und in die Akku-Ladestation stellen. Während des Ladevorgangs blinkt die Ladekontrollleuchte an der Ladestation.

7 Anwendung



VORSICHT!

Verwenden Sie das Gerät nicht auf nassen Flächen und saugen Sie keine Flüssigkeiten auf. Halten Sie Körperteile und Kleidungsstücke von bewegten Teilen und den Öffnungen des im Betrieb befindlichen Geräts fern.

Verwenden Sie das Gerät nicht, wenn es an das Ladegerät angeschlossen ist.

Gerät ein-/ausschalten

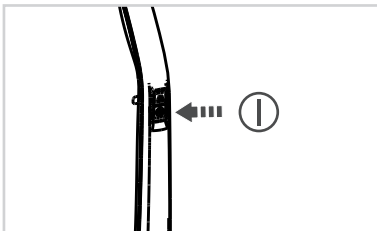

- Um den Staubsauger einzuschalten, drücken Sie den An-/Ausschalter . Der Staubsauger läuft, bis Sie den Schalter erneut betätigen.
- Staubsauger startet automatisch mit maximaler Saugkraft.

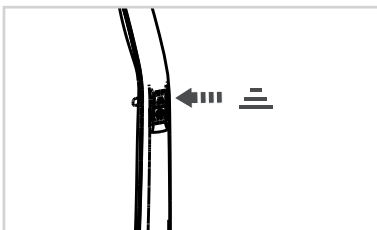

- Zur Reduzierung der Saugkraft den Saugstärkenregler drücken. Erneutes Drücken erhöht die Saugkraft wieder auf max.

Handgriff abknicken

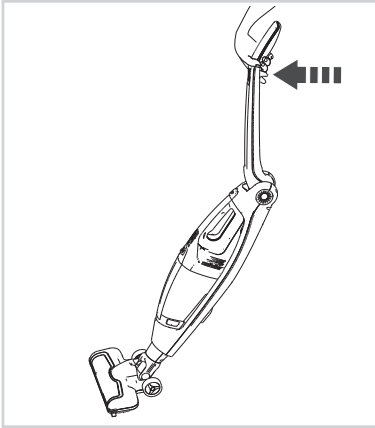

- Durch Ziehen des Hebels auf der Rückseite des Handgriffes wird das Knickgelenk entsperrt.
- Der Handgriff kann nach vorne geknickt werden, um das Saugen unter Schränken, Tischen, Polstermöbeln etc. zu erleichtern.

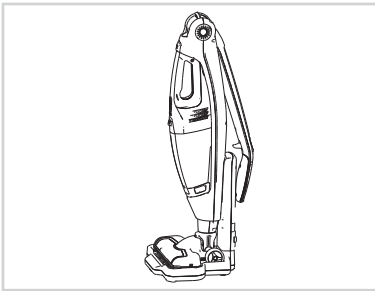

- Der Handgriff kann außerdem zur platzsparenden Aufbewahrung nach hinten geknickt werden.

Reinigen von Teppichen und Hartböden

- Lesen Sie vor dem Reinigen von Fußböden und Teppichen die Pflegehinweise der Hersteller.
- Rotierende Bürstenrollen können bei bestimmten Teppichen und Hartböden Schäden verursachen. Manche Teppiche fresseln, wenn sie mit rotierenden Bürstenrollen gereinigt werden. Testen Sie Bodenbeläge zuerst an einer verdeckten Stelle.
- Stellen Sie vor dem Saugen auf polierten Böden (Holzdielen, Linoleum etc.) sicher, dass sich keine Fremdkörper auf der Unterseite der Elektrobürste befinden, die Kratzer verursachen könnten.

Hinweis: Bevor Sie einen Aufsatz auf einer sehr empfindlichen Oberfläche verwenden, testen Sie ihn an einer unauffälligen Stelle. Beachten Sie auch die Reinigungshinweise der Hersteller.

Reinigungsfunktion

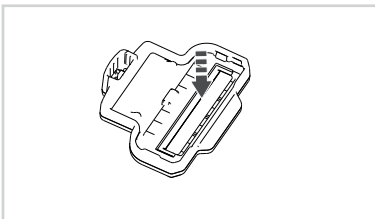

- Im Fuß der Ladestation ist eine Reinigungsvorrichtung integriert, welche Haare, Fasern etc. von der Bürstenrolle entfernen kann.
- Dazu den Staubsauger in die Ladestation stellen. Sicherstellen, dass diese mit dem Stromnetz verbunden ist.

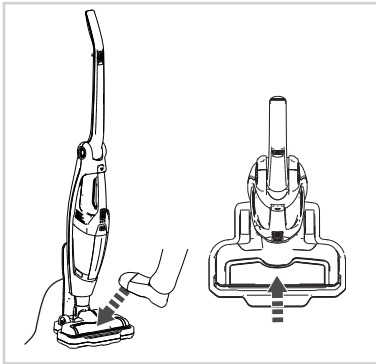

- Die Elektrobürste mittig mit dem Fuß auf die Ladestation drücken, um die Reinigungsfunktion zu aktivieren. Einige Sekunden gedrückt halten.
- Nach ca. 10 Sekunden schaltet sich die Haarschneidefunktion automatisch ab.
- Vorgang bei Bedarf wiederholen.

HINWEIS:

- Der Akku sollte bei Betätigen der Reinigungsfunktion mindestens zur Hälfte aufgeladen sein.
- Die Reinigungsfunktion jedes Mal anwenden, wenn Haare oder Fasern aufgesaugt wurden. Sollten sich zu viele Haare oder Fasern um die Bürste wickeln, kann die Reinigung beeinträchtigt werden.
- Sollte die Reinigungsfunktion nicht ausreichen, um alle Verschmutzungen zu entfernen, kann die Bürste zur weiteren Reinigung aus dem Gehäuse entnommen werden (siehe auch: „Reinigung und Benutzerwartung“).
- Zum Schutz vor Überladung schaltet sich die Ladestation ab, wenn der Akku voll aufgeladen ist, die Ladekontrollleuchten erlöschen. In diesem Fall muss die Ladestation erst aktiviert werden, bevor die Reinigungsfunktion genutzt werden kann. Dazu entweder die Elektrobürste einmal auf die Ladestation drücken oder den Staubsauger aus der Ladestation entnehmen und wieder einstellen.

Leeren des Staub-Behälters (Quick Clean)

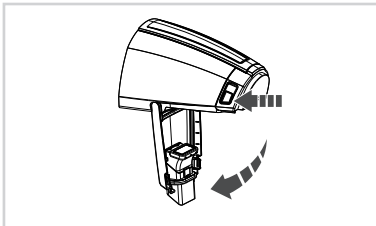

- Handstaubsauger aus dem Hauptgerät entnehmen. Evtl. Zubehör vom Handstaubsauger entfernen.
- Halten Sie das Gerät mit dem Staub-Behälter über einen Mülleimer. Drücken Sie die beiden Entriegelungsknöpfe neben der Aussaugöffnung des Handstaubsaugers. Die Klappe schwingt nach unten und der Schmutz fällt heraus.
- Verschließen Sie die Klappe des Staub-Behälters nach dem Entleeren wieder ordnungsgemäß.

8 Reinigung und Benutzerwartung



WARNUNG!

Stromschlaggefahr!

Schalten Sie das Gerät vor der Reinigung oder Benutzerwartung aus und trennen Sie es vom Stromnetz. Handgerät und Akku niemals unter Wasser halten und nicht in Wasser oder andere Flüssigkeiten tauchen.



ACHTUNG!

Verwenden Sie zur Reinigung der Filter keine Seifen oder Reinigungsmittel, die Filter würden sonst beschädigt.

Trocknen Sie die Filter ausschließlich an der Luft, nicht mit einem Haartrockner oder anderen Geräten. Zum Reinigen des Gehäuses keine scharfen oder scheuernden Reinigungsmittel verwenden. Sie könnten die Oberfläche beschädigen.

Reinigen Sie das Gehäuse bei Bedarf mit einem leicht feuchten, weichen Tuch.

Staub-Behälter und Filter reinigen

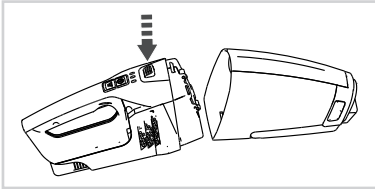

- Zur gründlichen Reinigung kann der Staub-Behälter vom Handgerät entfernt werden.
- Entnehmen Sie zunächst den Handstaubsauger. Durch Drücken des Entriegelungsknopfes kann der Staub-Behälter abgenommen werden.

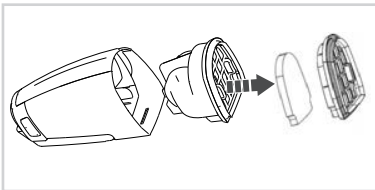

- Alle Filter aus dem Staub-Behälter entnehmen. Alle Filter können ausgeklopft oder bei Bedarf unter fließendem Wasser gereinigt werden.

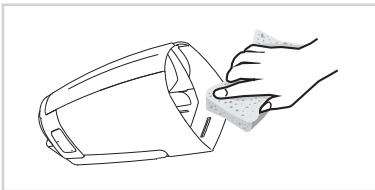

- Reinigen Sie den Staub-Behälter mit einer Bürste oder einem feuchten Tuch.

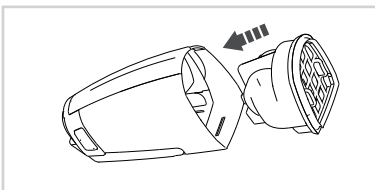

- Die gereinigten Filter wieder in den Staub-Behälter einsetzen und diesen wieder mit der Motoreinheit verbinden.



ACHTUNG!

Verwenden Sie zum Reinigen der Filter kaltes Wasser und lassen Sie alle Teile vor dem erneuten Zusammenbauen VOLLSTÄNDIG trocknen.

Elektrobürste reinigen – Bürstenrolle wechseln

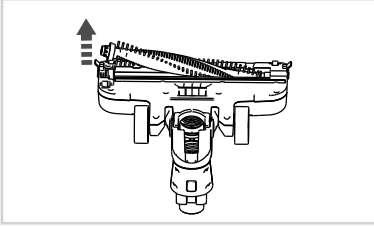

- Entfernen Sie die Abdeckung, indem Sie die Verriegelung in Richtung der Bürstenrolle drücken.
- Entnehmen Sie die Bürstenrolle in Pfeilrichtung und entfernen Sie den Schmutz. Bei Bedarf können die Bürstenrollen unter fließendem Wasser gereinigt werden.
- Lassen Sie die Bürstenrolle vor dem erneuten Einbau vollständig trocknen.

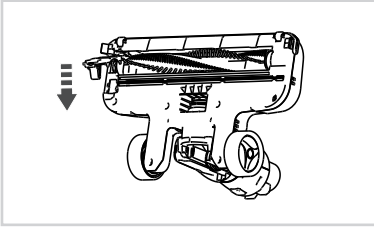

- Achten Sie beim Einsetzen der Bürstenrolle auf die korrekte Positionierung. Setzen Sie die Abdeckung wieder ein und lassen Sie sie hörbar einrasten.
- Reinigen Sie das Gehäuse nur mit einem leicht angefeuchteten Tuch oder einer weichen Bürste.
- Wegen des integrierten Motors darf das Gehäuse der Elektrobürste nicht unter fließendem Wasser gereinigt werden.

Akku wechseln

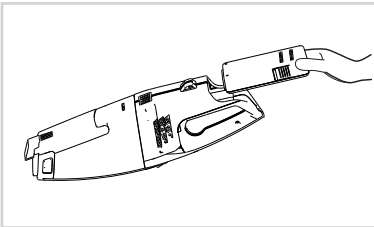

- Entnehmen Sie den Handstaubsauger.
- Gerät ausschalten und Akku entnehmen, indem auf beiden Seiten die Verriegelung gedrückt wird.
- Neuen Akku einsetzen und hörbar einrasten.



ACHTUNG!

Wenn das Gerät längere Zeit nicht genutzt wird, den halb aufgeladenen Akku an einem kühlen, trockenen Ort aufbewahren.

9 Fehlerbehebung



WARNUNG!

Vor Behebung einer Störung das Gerät ausschalten und den Netzstecker ziehen! Sonst kann es zu Verletzungen oder Stromschlägen kommen.

PROBLEM	MÖGLICHE URSACHE/LÖSUNG
Gerät funktioniert nicht	Prüfen Sie, ob der Akku aufgeladen ist und laden Sie ihn ggf. erneut.
	Prüfen Sie, ob die Bürstenrolle blockiert ist und entfernen Sie ggf. den Schmutz.
Aufladen des Akkus funktioniert nicht	Prüfen Sie, ob das Ladegerät korrekt in der Ladebuchse steckt.
	Prüfen Sie, ob das Netzteil korrekt an eine funktionierende Steckdose angeschlossen ist. Evtl. ist die Steckdose defekt, probieren Sie eine andere.
	Prüfen Sie, ob Sie das korrekte Netzteil verwendet haben.
Schwache Saugleistung	Prüfen Sie die Ansaug-Öffnung am Staub-Behälter und reinigen Sie sie ggf.
	Leeren Sie den Staub-Behälter und reinigen Sie die Filter.
	Prüfen Sie, ob sich Haare, Fasern o.ä. um die Bürstenrolle gewickelt haben und entfernen Sie diese ggf.
Reinigungsfunktion geht nicht	Prüfen Sie, ob die Ladestation korrekt mit einer funktionierenden Steckdose verbunden ist.
	Stellen Sie sicher, dass Sie mittig auf die Bürste gedrückt haben.
	Prüfen Sie, ob der Staubsauger korrekt in die Ladestation gestellt wurde.



ACHTUNG!

Sollte sich die Störung nicht beseitigen lassen, kontaktieren Sie bitte unseren Kundenservice. Öffnen Sie niemals das Gerät!

10 Entsorgung

Verpackung



Das Verpackungsmaterial ist wiederverwertbar. Entsorgen Sie die Verpackung umweltgerecht und führen Sie sie der Wertstoffsammlung zu.

Elektrogeräte



Das Symbol der durchgestrichenen Mülltonne zeigt an, dass dieses Produkt nicht zusammen mit dem normalen Hausmüll entsorgt werden darf. Entsorgen Sie elektrische und elektronische Geräte bitte über Ihr örtliches Rücknahmesystem.

Weitere Informationen zu Entsorgung und Recycling dieses Gerätes erhalten Sie bei den kommunalen Entsorgungsbetrieben, dem Geschäft in dem Sie das Produkt gekauft haben oder beim Hersteller.



Akkus und Batterien sind vor der Entsorgung des Gerätes zu entnehmen und getrennt vom Gerät zu entsorgen. Im Sinne des Umweltschutzes dürfen Batterien und Akkus nicht über den normalen Hausmüll entsorgt werden, sondern müssen an entsprechenden Sammelstellen abgegeben werden. Bitte informieren Sie sich über die örtlichen Bestimmungen zur gesonderten Entsorgung von Akkus und Batterien.

Akku entfernen



ACHTUNG!

Akku nicht öffnen, es besteht die Gefahr eines Kurzschlusses. Zusätzlich können reizende Dämpfe oder ätzende Flüssigkeiten austreten.

Akku nicht starker Sonneneinstrahlung, Hitze sowie Feuer aussetzen, es besteht Explosionsgefahr.

Entfernen Sie den Akku aus dem Gerät und entsorgen Sie ihn ordnungsgemäß.

Auch entladene Akkus enthalten noch Restenergie. Decken Sie daher vor dem Entsorgen die Pole mit Isolierband ab, um einen Kurzschluss zu vermeiden, der wiederum einen Brand oder eine Explosion auslösen könnte.

11 Technische Daten

Modell	M5
Größe (H x B x T)	119 x 25 x 13 cm
Leistung (mit Elektrobürste)	160 W
Akku	25,2 V Li-Ion Akku
Akkukapazität	2.000 mAh
Akkuladedauer	4-5 h
Betriebsdauer	Max. 60 min (im Max-Modus: 20 min)
Kapazität des Staub-Behälters	Ca. 0,5 l

Netzteil	
Spannungsversorgung IN	100 - 240 V ~50/60 Hz
Spannungsversorgung OUT	25-29 V, --- 800 mA
Schutzklasse	II

KUNDENSERVICE

Sollten Sie Fragen zum Gerät sowie zu Ersatz-/Zubehörteilen haben, kontaktieren Sie unseren Kundenservice unter:

✉ service@genius-germany.de

☎ **+49 (0) 6431 9 21 96 00**

(MONTAG BIS FREITAG VON 9.00 BIS 18.00 UHR)

Oder besuchen Sie uns unter www.genius.tv

